



**Prime Tools**  
& Solution e.U.  
office@primetools.at

\_AKTIONSZEITRAUM: 01.04. – 24.05.2024

## **Xill-tec<sup>®</sup> – Universelle eXzellenz für Fräsanwendungen**



Ihr  
Preisvorteil

**50%**

- Universell einsetzbar in allen ISO-Werkstoffen mit allen gängigen Frässtrategien
- Optimale Laufruhe und Standzeiterhöhung durch spezielle Geometrie
- Hohe Standzeiten durch Hochleistungssorte WK40TF
- Nachschleifbar in allen Walter Recon-Zentren mit Leistungsgarantie



# Xill-tec® – universelles Fräsen mit eXzellenz.

## DAS WERKZEUG

- Xill-tec® Fräser MC230 & MC233 Advance mit Spanteilern
- Ø 2–25 mm
- z2–8
- Schneidelänge ( $L_c$ ):  $1 \times D_c$  bis  $5 \times D_c$
- Neue Geometrie mit ungleicher Spirale;  
Ungleichteilung abgestimmt auf Zähnezahl (z)

## DIE SORTE

- Universelle, zähe Fräsorte WK40TF: mit TiAlN-Beschichtung

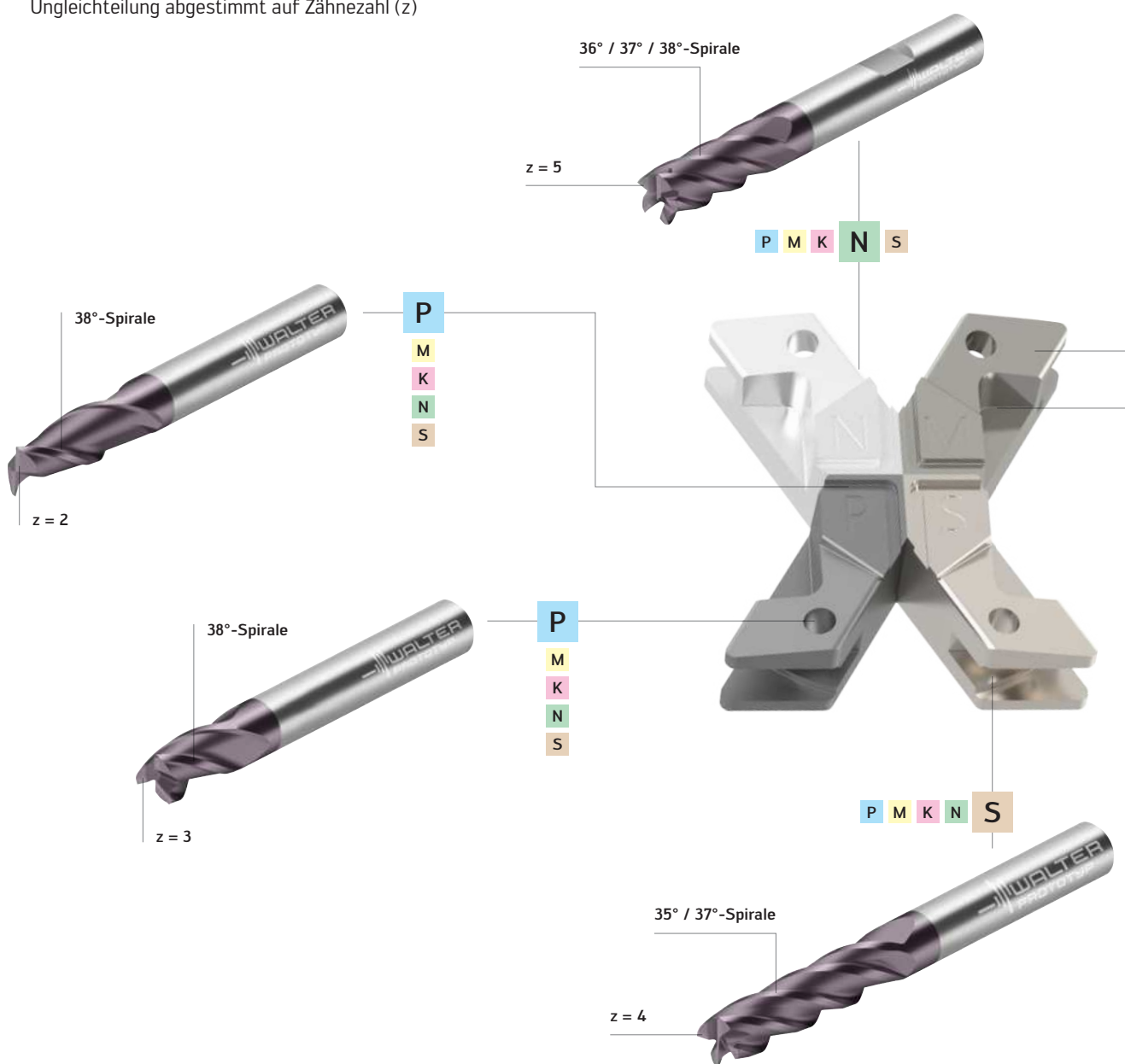

## DIE ANWENDUNG

### 1. Wahl für universelles Schruppen und Schlichten

- Für ISO-Werkstoffe P, M, K, N und S
- z2–3: Vollnut-, Passfeder- und Profilfräsen
- z4: Vollnut- und Helix-Fräsen, Plungen, Rampen
- z5: Schrupp-/Schlichtwerkzeug
- z6–8: Dynamisches Fräsen und Schlichten
- Einsatzgebiete: Allgemeiner Maschinenbau, Werkzeug- und Formenbau, Sub-Supplier für Luft- und Raumfahrt, Medizintechnik, Energie- und Automobilindustrie

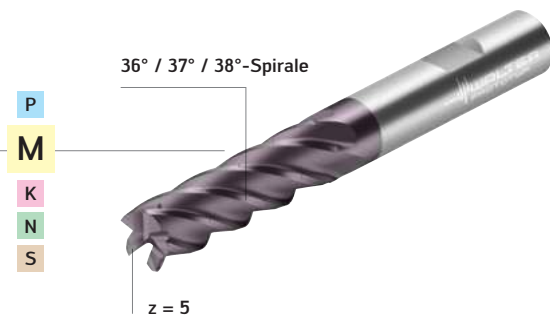

Vollhartmetallfräser Xill-tec®  
MC233 Advance

Abb.: Xill-tec® MC233  
Advance WK40TF

## ANWENDUNGSBEISPIEL

### Modulscharnier

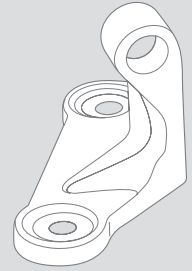

Werkstoff: GJS400-18 /  
Materialnr.: 5.3105 [160 HB]

Werkzeug: MC233-25.0W8XL-WK40TF

Schnittdaten	Wettbewerber	Xill-tec®
		MC233 Advance
D <sub>c</sub> (mm)	25	25
z	8	8
v <sub>c</sub> (m/min)	154	154
f <sub>z</sub> (mm)	0,28	0,28
v <sub>f</sub> (mm/min)	4390	4390
a <sub>e</sub> (mm)	0,33	0,5
a <sub>p</sub> (mm)	125	125
Q (cm³/min)	183	257
T <sub>e</sub> (min)	6	4

Vergleich: Standmenge

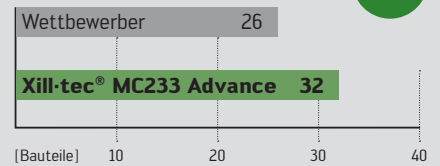

## IHRE VORTEILE

- Universell einsetzbar in allen ISO-Werkstoffen mit allen gängigen Frässtrategien
- Erhöhte Standzeit und optimale Laufruhe durch auf die Zähnezahl abgestimmte Ungleichteilung und Spiralsteigung

# VHM-Eck-/Nutfräser

## MC230 Advance mm

### Xill-tec®

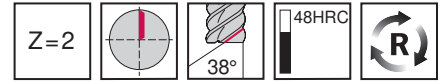
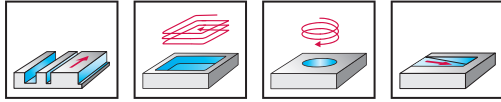

	P	M	K	N	S	H	O
WK40TF	●●	●	●	●	●		

Bezeichnung	D <sub>c</sub>	R	L <sub>c</sub>	Z	SAP Nr.	Aktions-Preis	Menge
MC230-02.0A2B-BOW-TF	2		6.0	2	8361591	€ 18,25	
MC230-02.5A2B-BOW-TF	2.5		7.0	2	8361592	€ 18,25	
MC230-03.0A2B-BOW-TF	3		7.0	2	8361593	€ 18,25	
MC230-03.5A2B-BOW-TF	3.5		7.0	2	8361594	€ 18,25	
MC230-04.0A2B-BOW-TF	4		8.0	2	8361595	€ 18,25	
MC230-04.5A2B-BOW-TF	4.5		8.0	2	8361596	€ 18,25	
MC230-05.0A2B-BOW-TF	5		10.0	2	8361597	€ 18,25	
MC230-06.0A2B-BOW-TF	6		10.0	2	8361598	€ 18,25	
MC230-07.0A2B-BOW-TF	7		13.0	2	8361599	€ 21,90	
MC230-08.0A2B-BOW-TF	8		16.0	2	8361610	€ 25,55	
MC230-09.0A2B-BOW-TF	9		16.0	2	8361611	€ 29,20	
MC230-10.0A2B-BOW-TF	10		19.0	2	8361612	€ 32,85	
MC230-11.0A2B-BOW-TF	11		22.0	2	8361613	€ 36,50	
MC230-12.0A2B-BOW-TF	12		22.0	2	8361614	€ 43,80	
MC230-14.0A2B-BOW-TF	14		22.0	2	8361615	€ 58,50	
MC230-16.0A2B-BOW-TF	16		26.0	2	8361616	€ 69,50	
MC230-18.0A2B-BOW-TF	18		26.0	2	8361617	€ 91,00	
MC230-20.0A2B-BOW-TF	20		32.0	2	8361618	€ 106,00	

Absender

\_\_\_\_\_  
Firma

\_\_\_\_\_  
Name

\_\_\_\_\_  
Straße / Hausnr.

\_\_\_\_\_  
PLZ / Ort

\_\_\_\_\_  
Datum

\_\_\_\_\_  
Unterschrift

**Nutzen Sie dieses Formular und bestellen Sie jetzt.**

In Kooperation mit:



**Prime Tools**  
& Solution e.U.  
office@primetools.at

Geplanter Start-Termin ist der 01.04.2024. Aktionszeitraum: 8 Wochen bzw. solange der Vorrat reicht. Die Lieferzeit beträgt 3 bis 5 Werktage. Aktionsware ist vom Umtausch ausgeschlossen. Abbildungen ähnlich. Änderungen vorbehalten. Empfohlener Verkaufspreis.

# VHM-Eck-/Nutfräser

## MC230 Advance mm

Xill-tec®

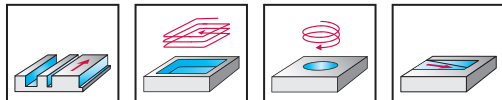

	P	M	K	N	S	H	O
WK40TF	●	●	●	●	●		

Bezeichnung	D <sub>c</sub>	R	L <sub>c</sub>	Z	SAP Nr.	Aktions-Preis	Menge
MC230-02.0A3S-BOW-TF	2		3.0	3	8361676	€ 14,45	
MC230-03.0A3S-BOW-TF	3		4.0	3	8361677	€ 14,45	
MC230-04.0A3S-BOW-TF	4		5.0	3	8361678	€ 14,45	
MC230-05.0A3S-BOW-TF	5		6.0	3	8361679	€ 14,45	
MC230-06.0A3S-BOW-TF	6		7.0	3	8361680	€ 14,45	
MC230-08.0A3S-BOW-TF	8		9.0	3	8361681	€ 20,20	
MC230-10.0A3S-BOW-TF	10		11.0	3	8361675	€ 26,00	
MC230-12.0A3S-BOW-TF	12		13.0	3	8361682	€ 34,65	

Bezeichnung	D <sub>c</sub>	R	L <sub>c</sub>	Z	SAP Nr.	Aktions-Preis	Menge
MC230-01.0W3B-BOW-TF	1		3.0	3	8361729	€ 22,35	
MC230-01.5W3B-BOW-TF	1.5		3.0	3	8361730	€ 20,80	
MC230-02.0W3B-BOW-TF	2		6.0	3	8361728	€ 19,25	
MC230-02.5W3B-BOW-TF	2.5		7.0	3	8361731	€ 19,25	
MC230-03.0W3B-BOW-TF	3		7.0	3	8361732	€ 19,25	
MC230-03.5W3B-BOW-TF	3.5		7.0	3	8361733	€ 19,25	
MC230-04.0W3B-BOW-TF	4		8.0	3	8361734	€ 19,25	
MC230-04.5W3B-BOW-TF	4.5		8.0	3	8361735	€ 19,25	
MC230-05.0W3B-BOW-TF	5		10.0	3	8361736	€ 19,25	
MC230-05.5W3B-BOW-TF	5.5		10.0	3	8361737	€ 19,25	
MC230-06.0W3B-BOW-TF	6		10.0	3	8361738	€ 19,25	
MC230-08.0W3B-BOW-TF	8		16.0	3	8361739	€ 26,95	
MC230-09.0W3B-BOW-TF	9		16.0	3	8361740	€ 30,80	
MC230-10.0W3B-BOW-TF	10		19.0	3	8361741	€ 34,65	
MC230-12.0W3B-BOW-TF	12		22.0	3	8361742	€ 46,20	
MC230-14.0W3B-BOW-TF	14		22.0	3	8361743	€ 61,50	
MC230-16.0W3B-BOW-TF	16		26.0	3	8361744	€ 73,00	
MC230-20.0W3B-BOW-TF	20		32.0	3	8361745	€ 111,50	

Bezeichnung	D <sub>c</sub>	R	L <sub>c</sub>	Z	SAP Nr.	Aktions-Preis	Menge
MC230-02.0A3B-BOW-TF	2		6.0	3	8361619	€ 19,25	
MC230-02.5A3B-BOW-TF	2.5		7.0	3	8361620	€ 19,25	
MC230-03.0A3B-BOW-TF	3		7.0	3	8361621	€ 19,25	
MC230-03.5A3B-BOW-TF	3.5		7.0	3	8361622	€ 19,25	
MC230-04.0A3B-BOW-TF	4		8.0	3	8361623	€ 19,25	
MC230-04.5A3B-BOW-TF	4.5		8.0	3	8361624	€ 19,25	
MC230-05.0A3B-BOW-TF	5		10.0	3	8361625	€ 19,25	
MC230-05.5A3B-BOW-TF	5.5		10.0	3	8361626	€ 19,25	
MC230-06.0A3B-BOW-TF	6		10.0	3	8361627	€ 19,25	
MC230-06.5A3B-BOW-TF	6.5		13.0	3	8361628	€ 21,20	
MC230-07.0A3B-BOW-TF	7		13.0	3	8361629	€ 23,10	
MC230-07.5A3B-BOW-TF	7.5		16.0	3	8361630	€ 23,10	
MC230-08.0A3B-BOW-TF	8		16.0	3	8361631	€ 26,95	
MC230-09.0A3B-BOW-TF	9		16.0	3	8361632	€ 30,80	
MC230-10.0A3B-BOW-TF	10		19.0	3	8361633	€ 34,65	
MC230-11.0A3B-BOW-TF	11		22.0	3	8361634	€ 38,50	
MC230-12.0A3B-BOW-TF	12		22.0	3	8361635	€ 46,20	
MC230-13.0A3B-BOW-TF	13		22.0	3	8361636	€ 54,00	
MC230-14.0A3B-BOW-TF	14		22.0	3	8361637	€ 61,50	
MC230-15.0A3B-BOW-TF	15		26.0	3	8361638	€ 69,50	
MC230-16.0A3B-BOW-TF	16		26.0	3	8361639	€ 73,00	
MC230-18.0A3B-BOW-TF	18		26.0	3	8361640	€ 96,50	
MC230-20.0A3B-BOW-TF	20		32.0	3	8361641	€ 111,50	

Absender

\_\_\_\_\_  
Firma

\_\_\_\_\_  
Name

\_\_\_\_\_  
Straße / Hausnr.

\_\_\_\_\_  
PLZ / Ort

\_\_\_\_\_  
Datum

\_\_\_\_\_  
Unterschrift

Nutzen Sie dieses Formular und bestellen Sie jetzt.

In Kooperation mit:



**Prime Tools**  
& Solution e.U.  
office@primetools.at

Geplanter Start-Termin ist der 01.04.2024. Aktionszeitraum: 8 Wochen bzw. solange der Vorrat reicht. Die Lieferzeit beträgt 3 bis 5 Werktage. Aktionsware ist vom Umtausch ausgeschlossen. Abbildungen ähnlich. Änderungen vorbehalten. Empfohlener Verkaufspreis.

# VHM-Eck-/Nutfräser

## MC230 Advance mm

### Xill-tec®

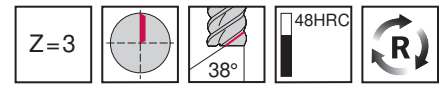
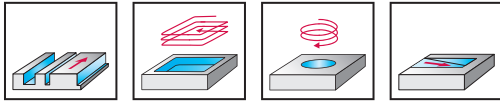

	P	M	K	N	S	H	O
WK40TF	●	●	●	●	●		

Bezeichnung	D <sub>c</sub>	R	L <sub>c</sub>	Z	SAP Nr.	Aktions-Preis	Menge
MC230-01.0A3BJ-BOW-TF	1		3.0	3	8361642	€ 24,55	
MC230-01.1A3BJ-BOW-TF	1.1		3.0	3	8361643	€ 24,55	
MC230-01.2A3BJ-BOW-TF	1.2		3.0	3	8361644	€ 23,70	
MC230-01.3A3BJ-BOW-TF	1.3		3.0	3	8361645	€ 23,70	
MC230-01.4A3BJ-BOW-TF	1.4		3.0	3	8361646	€ 23,70	
MC230-01.5A3BJ-BOW-TF	1.5		3.0	3	8361647	€ 22,85	
MC230-01.6A3BJ-BOW-TF	1.6		3.0	3	8361648	€ 22,85	
MC230-01.7A3BJ-BOW-TF	1.7		3.0	3	8361649	€ 22,05	
MC230-01.8A3BJ-BOW-TF	1.8		3.0	3	8361650	€ 22,05	
MC230-01.9A3BJ-BOW-TF	1.9		3.0	3	8361651	€ 22,05	
MC230-02.0A3BJ-BOW-TF	2		3.0	3	8361652	€ 21,20	
MC230-02.1A3BJ-BOW-TF	2.1		3.0	3	8361653	€ 21,20	
MC230-02.2A3BJ-BOW-TF	2.2		3.0	3	8361654	€ 21,20	
MC230-02.3A3BJ-BOW-TF	2.3		3.0	3	8361655	€ 21,20	
MC230-02.4A3BJ-BOW-TF	2.4		3.0	3	8361656	€ 21,20	
MC230-02.5A3BJ-BOW-TF	2.5		3.0	3	8361657	€ 21,20	
MC230-02.6A3BJ-BOW-TF	2.6		3.0	3	8361658	€ 21,20	
MC230-02.7A3BJ-BOW-TF	2.7		3.0	3	8361659	€ 21,20	
MC230-02.8A3BJ-BOW-TF	2.8		3.0	3	8361660	€ 21,20	
MC230-02.9A3BJ-BOW-TF	2.9		3.0	3	8361661	€ 21,20	
MC230-03.0A3BJ-BOW-TF	3		3.0	3	8361662	€ 21,20	

Absender

Firma

Name

Straße / Hausnr.

PLZ / Ort

Datum

Unterschrift

Nutzen Sie dieses Formular und bestellen Sie jetzt.

In Kooperation mit:



**Prime Tools**  
& Solution e.U.  
office@primetools.at

Geplanter Start-Termin ist der 01.04.2024. Aktionszeitraum: 8 Wochen bzw. solange der Vorrat reicht. Die Lieferzeit beträgt 3 bis 5 Werktage. Aktionsware ist vom Umtausch ausgeschlossen. Abbildungen ähnlich. Änderungen vorbehalten. Empfohlener Verkaufspreis.

# VHM-Eck-/Nutfräser

## MC230 Advance mm

### Xill-tec®

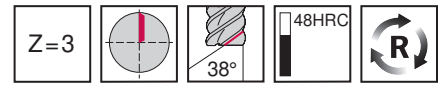
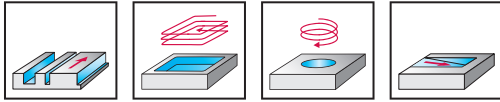

	P	M	K	N	S	H	O
WK40TF	●	●	●	●	●		

Bezeichnung	D <sub>c</sub>	R	L <sub>c</sub>	Z	SAP Nr.	Aktions-Preis	Menge
MC230-01.0A3L-BOW-TF	1		4.0	3	8361665	€ 25,70	
MC230-01.5A3L-BOW-TF	1.5		6.0	3	8361666	€ 23,90	
MC230-02.0A3L-BOW-TF	2		8.0	3	8361667	€ 22,15	
MC230-03.0A3L-BOW-TF	3		12.0	3	8361663	€ 22,15	
MC230-04.0A3L-BOW-TF	4		14.0	3	8361668	€ 22,15	
MC230-05.0A3L-BOW-TF	5		16.0	3	8361669	€ 22,15	
MC230-06.0A3L-BOW-TF	6		22.0	3	8361670	€ 22,15	
MC230-08.0A3L-BOW-TF	8		28.0	3	8361671	€ 31,00	
MC230-10.0A3L-BOW-TF	10		32.0	3	8361664	€ 39,85	
MC230-12.0A3L-BOW-TF	12		38.0	3	8361672	€ 53,00	
MC230-16.0A3L-BOW-TF	16		50.0	3	8361673	€ 84,00	
MC230-20.0A3L-BOW-TF	20		50.0	3	8361674	€ 128,50	

Absender

Firma

Name

Straße / Hausnr.

PLZ / Ort

Datum

Unterschrift

Nutzen Sie dieses Formular und bestellen Sie jetzt.

In Kooperation mit:



**Prime Tools**  
& Solution e.U.  
office@primetools.at

Geplanter Start-Termin ist der 01.04.2024. Aktionszeitraum: 8 Wochen bzw. solange der Vorrat reicht. Die Lieferzeit beträgt 3 bis 5 Werktage. Aktionsware ist vom Umtausch ausgeschlossen. Abbildungen ähnlich. Änderungen vorbehalten. Empfohlener Verkaufspreis.

# VHM-Eck-/Nutfräser

## MC230 Advance mm

### Xill-tec®

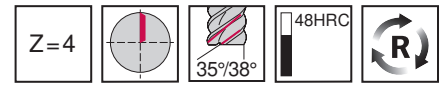
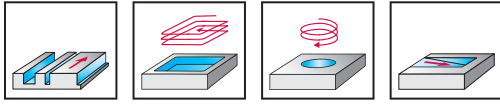

	P	M	K	N	S	H	O
WK40TF	●	●	●	●	●		

Bezeichnung	D <sub>c</sub>	R	L <sub>c</sub>	Z	SAP Nr.	Aktions-Preis	Menge
MC230-02.0A4S-BOW-TF	2		3.0	4	8361711		
MC230-03.0A4S-BOW-TF	3		4.0	4	8361712	€ 15,20	
MC230-04.0A4S-BOW-TF	4		5.0	4	8361713		
MC230-05.0A4S-BOW-TF	5		6.0	4	8361714	€ 15,20	
MC230-06.0A4S-BOW-TF	6		7.0	4	8361710	€ 15,20	
MC230-08.0A4S-BOW-TF	8		9.0	4	8361715	€ 21,30	
MC230-10.0A4S-BOW-TF	10		11.0	4	8361716	€ 27,35	
MC230-12.0A4S-BOW-TF	12		13.0	4	8361717	€ 36,50	

Absender

Firma

Name

Straße / Hausnr.

PLZ / Ort

Datum

Unterschrift

Nutzen Sie dieses Formular und bestellen Sie jetzt.

In Kooperation mit:



**Prime Tools**  
& Solution e.U.  
office@primetools.at

Geplanter Start-Termin ist der 01.04.2024. Aktionszeitraum: 8 Wochen bzw. solange der Vorrat reicht. Die Lieferzeit beträgt 3 bis 5 Werktage. Aktionsware ist vom Umtausch ausgeschlossen. Abbildungen ähnlich. Änderungen vorbehalten. Empfohlener Verkaufspreis.



# VHM-Eck-/Nutfräser

## MC230 Advance mm

### Xill-tec®

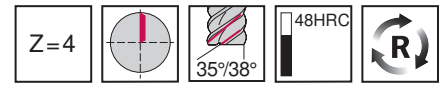
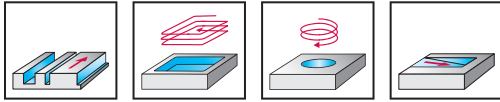

	P	M	K	N	S	H	O
WK40TF	●	●	●	●	●		

Bezeichnung	D <sub>c</sub>	R	L <sub>c</sub>	Z	SAP Nr.	Aktions-Preis	Menge
MC230-02.0A4A-BOW-TF	2		4.0	4	8361684	€ 19,25	
MC230-03.0A4A-BOW-TF	3		5.0	4	8361685	€ 19,25	
MC230-04.0A4A-BOW-TF	4		8.0	4	8361686	€ 19,25	
MC230-05.0A4A-BOW-TF	5		9.0	4	8361687	€ 19,25	
MC230-06.0A4A-BOW-TF	6		10.0	4	8361688	€ 19,25	
MC230-07.0A4A-BOW-TF	7		11.0	4	8361689	€ 23,10	
MC230-08.0A4A-BOW-TF	8		12.0	4	8361690	€ 26,95	
MC230-10.0A4A-BOW-TF	10		14.0	4	8361683	€ 34,65	
MC230-12.0A4A-BOW-TF	12		16.0	4	8361691	€ 46,20	
MC230-14.0A4A-BOW-TF	14		18.0	4	8361692	€ 61,50	
MC230-16.0A4A-BOW-TF	16		22.0	4	8361693	€ 73,00	
MC230-18.0A4A-BOW-TF	18		24.0	4	8361694	€ 96,50	
MC230-20.0A4A-BOW-TF	20		26.0	4	8361695	€ 111,50	

Bezeichnung	D <sub>c</sub>	R	L <sub>c</sub>	Z	SAP Nr.	Aktions-Preis	Menge
MC230-02.0W4A-BOW-TF	2		4.0	4	8361746	€ 19,25	
MC230-03.0W4A-BOW-TF	3		5.0	4	8361747	€ 19,25	
MC230-04.0W4A-BOW-TF	4		8.0	4	8361748	€ 19,25	
MC230-05.0W4A-BOW-TF	5		9.0	4	8361749	€ 19,25	
MC230-06.0W4A-BOW-TF	6		10.0	4	8361750	€ 19,25	
MC230-08.0W4A-BOW-TF	8		12.0	4	8361751	€ 26,95	
MC230-10.0W4A-BOW-TF	10		14.0	4	8361752	€ 34,65	
MC230-12.0W4A-BOW-TF	12		16.0	4	8361753	€ 46,20	
MC230-14.0W4A-BOW-TF	14		18.0	4	8361754	€ 61,50	
MC230-16.0W4A-BOW-TF	16		22.0	4	8361755	€ 73,00	
MC230-20.0W4A-BOW-TF	20		26.0	4	8361756	€ 111,50	

Absender

\_\_\_\_\_  
Firma

\_\_\_\_\_  
Name

\_\_\_\_\_  
Straße / Hausnr.

\_\_\_\_\_  
PLZ / Ort

\_\_\_\_\_  
Datum

\_\_\_\_\_  
Unterschrift

**Nutzen Sie dieses Formular und bestellen Sie jetzt.**

In Kooperation mit:



**Prime Tools**  
& Solution e.U.  
office@primetools.at

Geplanter Start-Termin ist der 01.04.2024. Aktionszeitraum: 8 Wochen bzw. solange der Vorrat reicht. Die Lieferzeit beträgt 3 bis 5 Werktage. Aktionsware ist vom Umtausch ausgeschlossen. Abbildungen ähnlich. Änderungen vorbehalten. Empfohlener Verkaufspreis.

# VHM-Eck-/Nutfräser

## MC230 Advance mm

### Xill-tec®



– Lange Reichweite

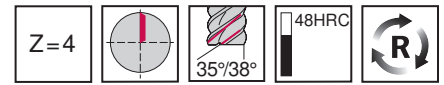
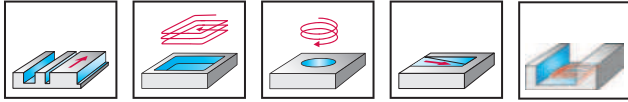

	P	M	K	N	S	H	O
WK40TF	●	●	●	●	●		

Bezeichnung	D <sub>c</sub>	R	L <sub>c</sub>	Z	SAP Nr.	Aktions-Preis	Menge
MC230-02.0A4BC-BOW-TF	2		7.0	4	8194760	€ 22,30	
MC230-02.5A4BC-BOW-TF	2.5		8.0	4	8194761	€ 22,30	
MC230-03.0A4BC-BOW-TF	3		8.0	4	8194762	€ 22,30	
MC230-03.5A4BC-BOW-TF	3.5		10.0	4	8194763	€ 22,30	
MC230-04.0A4BC-BOW-TF	4		11.0	4	8194764	€ 22,30	
MC230-04.5A4BC-BOW-TF	4.5		11.0	4	8194765	€ 22,30	
MC230-05.0A4BC-BOW-TF	5		13.0	4	8194766	€ 22,30	
MC230-05.5A4BC-BOW-TF	5.5		13.0	4	8194767	€ 22,30	
MC230-06.0A4BC-BOW-TF	6		13.0	4	8194768	€ 22,30	
MC230-06.5A4BC-BOW-TF	6.5		16.0	4	8194769	€ 24,50	
MC230-07.0A4BC-BOW-TF	7		16.0	4	8194770	€ 26,75	
MC230-08.0A4BC-BOW-TF	8		19.0	4	8194771	€ 31,20	
MC230-09.0A4BC-BOW-TF	9		19.0	4	8194772	€ 35,65	
MC230-10.0A4BC-BOW-TF	10		22.0	4	8194773	€ 40,10	
MC230-12.0A4BC-BOW-TF	12		26.0	4	8194774	€ 53,50	
MC230-14.0A4BC-BOW-TF	14		26.0	4	8194775	€ 71,50	
MC230-16.0A4BC-BOW-TF	16		32.0	4	8194776	€ 84,50	
MC230-18.0A4BC-BOW-TF	18		32.0	4	8194777	€ 111,50	
MC230-20.0A4BC-BOW-TF	20		38.0	4	8194778	€ 129,50	

Bezeichnung	D <sub>c</sub>	R	L <sub>c</sub>	Z	SAP Nr.	Aktions-Preis	Menge
MC230-02.0W4BC-BOW-TF	2		7.0	4	8194818	€ 22,30	
MC230-02.5W4BC-BOW-TF	2.5		8.0	4	8194819	€ 22,30	
MC230-03.0W4BC-BOW-TF	3		8.0	4	8194820	€ 22,30	
MC230-04.0W4BC-BOW-TF	4		11.0	4	8194821	€ 22,30	
MC230-05.0W4BC-BOW-TF	5		13.0	4	8194822	€ 22,30	
MC230-06.0W4BC-BOW-TF	6		13.0	4	8194823	€ 22,30	
MC230-07.0W4BC-BOW-TF	7		16.0	4	8194824	€ 26,75	
MC230-08.0W4BC-BOW-TF	8		19.0	4	8194825	€ 31,20	
MC230-09.0W4BC-BOW-TF	9		19.0	4	8194826	€ 35,65	
MC230-10.0W4BC-BOW-TF	10		22.0	4	8194827	€ 40,10	
MC230-12.0W4BC-BOW-TF	12		26.0	4	8194828	€ 53,50	
MC230-14.0W4BC-BOW-TF	14		26.0	4	8194829	€ 71,50	
MC230-16.0W4BC-BOW-TF	16		32.0	4	8194830	€ 84,50	
MC230-18.0W4BC-BOW-TF	18		32.0	4	8194831	€ 111,50	
MC230-20.0W4BC-BOW-TF	20		38.0	4	8194832	€ 129,50	
MC230-25.0W4BC-BOW-TF	25		45.0	4	8194833	€ 160,50	

Absender

\_\_\_\_\_

Firma

\_\_\_\_\_

Name

\_\_\_\_\_

Straße / Hausnr.

\_\_\_\_\_

PLZ / Ort

\_\_\_\_\_

Datum

Unterschrift

Nutzen Sie dieses Formular und bestellen Sie jetzt.

In Kooperation mit:



**Prime Tools**  
& Solution e.U.  
office@primetools.at

Geplanter Start-Termin ist der 01.04.2024. Aktionszeitraum: 8 Wochen bzw. solange der Vorrat reicht. Die Lieferzeit beträgt 3 bis 5 Werktage. Aktionsware ist vom Umtausch ausgeschlossen. Abbildungen ähnlich. Änderungen vorbehalten. Empfohlener Verkaufspreis.

# VHM-Eck-/Nutfräser

## MC230 Advance mm

### Xill-tec®



– Lange Reichweite

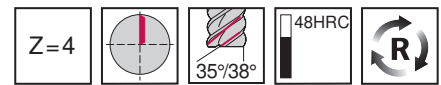
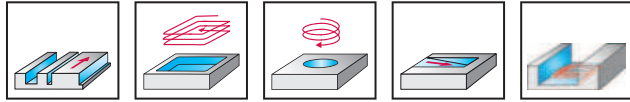

Bezeichnung	D <sub>c</sub>	R	L <sub>c</sub>	Z	SAP Nr.	Aktions-Preis	Menge
MC230-06.0A4LC-BOW-TF	6		13.0	4	8361793	€ 25,65	
MC230-08.0A4LC-BOW-TF	8		19.0	4	8361794	€ 35,90	
MC230-10.0A4LC-BOW-TF	10		22.0	4	8361795	€ 46,15	
MC230-12.0A4LC-BOW-TF	12		26.0	4	8361796	€ 61,50	
MC230-16.0A4LC-BOW-TF	16		32.0	4	8361797	€ 97,50	
MC230-20.0A4LC-BOW-TF	20		38.0	4	8361798	€ 148,50	

Bezeichnung	D <sub>c</sub>	R	L <sub>c</sub>	Z	SAP Nr.	Aktions-Preis	Menge
MC230-06.0W4LC-BOW-TF	6		13.0	4	8361799	€ 25,65	
MC230-08.0W4LC-BOW-TF	8		19.0	4	8361800	€ 35,90	
MC230-10.0W4LC-BOW-TF	10		22.0	4	8361801	€ 46,15	
MC230-12.0W4LC-BOW-TF	12		26.0	4	8361802	€ 61,50	
MC230-16.0W4LC-BOW-TF	16		32.0	4	8361803	€ 97,50	
MC230-20.0W4LC-BOW-TF	20		38.0	4	8361804	€ 148,50	

Absender

Firma

Name

Straße / Hausnr.

PLZ / Ort

Datum

Unterschrift

Nutzen Sie dieses Formular und bestellen Sie jetzt.

In Kooperation mit:



**Prime Tools**  
& Solution e.U.  
office@primetools.at

Geplanter Start-Termin ist der 01.04.2024. Aktionszeitraum: 8 Wochen bzw. solange der Vorrat reicht. Die Lieferzeit beträgt 3 bis 5 Werktage. Aktionsware ist vom Umtausch ausgeschlossen. Abbildungen ähnlich. Änderungen vorbehalten. Empfohlener Verkaufspreis.

# VHM-Eck-/Nutfräser

## MC230 Advance mm

### Xill-tec®



– Lange Reichweite

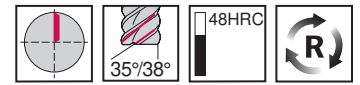
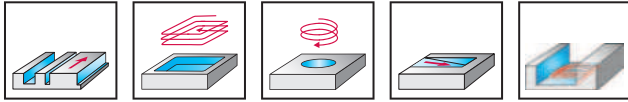

	P	M	K	N	S	H	O
WK40TF	●	●	●	●	●		

Bezeichnung	D <sub>c</sub>	R	L <sub>c</sub>	Z	SAP Nr.	Aktions-Preis	Menge
MC230-02.0A4B020C-BOW-TF	2	0.2	7.0	4	8194779	€ 24,50	
MC230-03.0A4B030C-BOW-TF	3	0.3	8.0	4	8194780	€ 24,50	
MC230-03.0A4B050C-BOW-TF	3	0.5	8.0	4	8194781	€ 24,50	
MC230-04.0A4B020C-BOW-TF	4	0.2	11.0	4	8194782	€ 24,50	
MC230-04.0A4B050C-BOW-TF	4	0.5	11.0	4	8194783	€ 24,50	
MC230-05.0A4B050C-BOW-TF	5	0.5	13.0	4	8194784	€ 24,50	
MC230-05.0A4B100C-BOW-TF	5	1	13.0	4	8194785	€ 24,50	
MC230-06.0A4B050C-BOW-TF	6	0.5	13.0	4	8194786	€ 24,50	
MC230-06.0A4B080C-BOW-TF	6	0.8	13.0	4	8194787	€ 24,50	
MC230-06.0A4B100C-BOW-TF	6	1	13.0	4	8194788	€ 24,50	
MC230-08.0A4B050C-BOW-TF	8	0.5	19.0	4	8194789	€ 34,35	
MC230-08.0A4B080C-BOW-TF	8	0.8	19.0	4	8194790	€ 34,35	
MC230-08.0A4B100C-BOW-TF	8	1	19.0	4	8194791	€ 34,35	
MC230-08.0A4B150C-BOW-TF	8	1.5	19.0	4	8194792	€ 34,35	
MC230-08.0A4B200C-BOW-TF	8	2	19.0	4	8194793	€ 34,35	
MC230-10.0A4B050C-BOW-TF	10	0.5	22.0	4	8194794	€ 44,15	
MC230-10.0A4B080C-BOW-TF	10	0.8	22.0	4	8194795	€ 44,15	
MC230-10.0A4B100C-BOW-TF	10	1	22.0	4	8194796	€ 44,15	
MC230-10.0A4B150C-BOW-TF	10	1.5	22.0	4	8194797	€ 44,15	
MC230-10.0A4B200C-BOW-TF	10	2	22.0	4	8194798	€ 44,15	
MC230-12.0A4B050C-BOW-TF	12	0.5	26.0	4	8194799	€ 59,00	
MC230-12.0A4B080C-BOW-TF	12	0.8	26.0	4	8194800	€ 59,00	
MC230-12.0A4B100C-BOW-TF	12	1	26.0	4	8194801	€ 59,00	
MC230-12.0A4B150C-BOW-TF	12	1.5	26.0	4	8194802	€ 59,00	
MC230-12.0A4B200C-BOW-TF	12	2	26.0	4	8194803	€ 59,00	
MC230-12.0A4B250C-BOW-TF	12	2.5	26.0	4	8194804	€ 59,00	
MC230-12.0A4B300C-BOW-TF	12	3	26.0	4	8194805	€ 59,00	
MC230-16.0A4B050C-BOW-TF	16	0.5	32.0	4	8194806	€ 93,00	

Bezeichnung	D <sub>c</sub>	R	L <sub>c</sub>	Z	SAP Nr.	Aktions-Preis	Menge
MC230-16.0A4B100C-BOW-TF	16	1	32.0	4	8194807	€ 93,00	
MC230-16.0A4B200C-BOW-TF	16	2	32.0	4	8194808	€ 93,00	
MC230-16.0A4B250C-BOW-TF	16	2.5	32.0	4	8194809	€ 93,00	
MC230-16.0A4B300C-BOW-TF	16	3	32.0	4	8194810	€ 93,00	
MC230-16.0A4B400C-BOW-TF	16	4	32.0	4	8194811	€ 93,00	
MC230-20.0A4B050C-BOW-TF	20	0.5	38.0	4	8194812	€ 142,00	
MC230-20.0A4B100C-BOW-TF	20	1	38.0	4	8194813	€ 142,00	
MC230-20.0A4B200C-BOW-TF	20	2	38.0	4	8194814	€ 142,00	
MC230-20.0A4B250C-BOW-TF	20	2.5	38.0	4	8194815	€ 142,00	
MC230-20.0A4B300C-BOW-TF	20	3	38.0	4	8194816	€ 142,00	
MC230-20.0A4B400C-BOW-TF	20	4	38.0	4	8194817	€ 142,00	

Absender

\_\_\_\_\_

Firma

\_\_\_\_\_

Name

\_\_\_\_\_

Straße / Hausnr.

\_\_\_\_\_

PLZ / Ort

\_\_\_\_\_

Datum Unterschrift

Nutzen Sie dieses Formular und bestellen Sie jetzt.

In Kooperation mit:



**Prime Tools**  
& Solution e.U.  
office@primetools.at

Geplanter Start-Termin ist der 01.04.2024. Aktionszeitraum: 8 Wochen bzw. solange der Vorrat reicht. Die Lieferzeit beträgt 3 bis 5 Werktage. Aktionsware ist vom Umtausch ausgeschlossen. Abbildungen ähnlich. Änderungen vorbehalten. Empfohlener Verkaufspreis.

# VHM-Eck-/Nutfräser

## MC230 Advance mm

### Xill-tec®



– Lange Reichweite

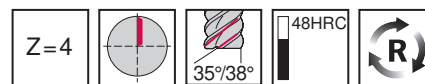
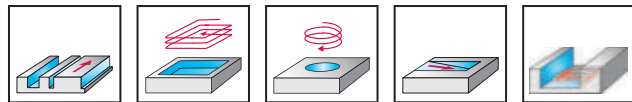

	P	M	K	N	S	H	O
WK40TF	●	●	●	●	●		

Bezeichnung	D <sub>c</sub>	R	L <sub>c</sub>	Z	SAP Nr.	Aktions-Preis	Menge
MC230-05.0W4B050C-BOW-TF	5	0.5	13.0	4	8194834	€ 24,50	
MC230-06.0W4B050C-BOW-TF	6	0.5	13.0	4	8194835	€ 24,50	
MC230-06.0W4B080C-BOW-TF	6	0.8	13.0	4	8194836	€ 24,50	
MC230-06.0W4B100C-BOW-TF	6	1	13.0	4	8194837	€ 24,50	
MC230-08.0W4B050C-BOW-TF	8	0.5	19.0	4	8194838	€ 34,35	
MC230-08.0W4B080C-BOW-TF	8	0.8	19.0	4	8194839	€ 34,35	
MC230-08.0W4B100C-BOW-TF	8	1	19.0	4	8194840	€ 34,35	
MC230-08.0W4B150C-BOW-TF	8	1.5	19.0	4	8194841	€ 34,35	
MC230-08.0W4B200C-BOW-TF	8	2	19.0	4	8194842	€ 34,35	
MC230-10.0W4B050C-BOW-TF	10	0.5	22.0	4	8194843	€ 44,15	
MC230-10.0W4B080C-BOW-TF	10	0.8	22.0	4	8194844	€ 44,15	
MC230-10.0W4B100C-BOW-TF	10	1	22.0	4	8194845	€ 44,15	
MC230-10.0W4B150C-BOW-TF	10	1.5	22.0	4	8194846	€ 44,15	
MC230-10.0W4B200C-BOW-TF	10	2	22.0	4	8194847	€ 44,15	
MC230-12.0W4B050C-BOW-TF	12	0.5	26.0	4	8194848	€ 59,00	
MC230-12.0W4B080C-BOW-TF	12	0.8	26.0	4	8194849	€ 59,00	
MC230-12.0W4B100C-BOW-TF	12	1	26.0	4	8194850	€ 59,00	
MC230-12.0W4B150C-BOW-TF	12	1.5	26.0	4	8194851	€ 59,00	
MC230-12.0W4B200C-BOW-TF	12	2	26.0	4	8194852	€ 59,00	
MC230-12.0W4B250C-BOW-TF	12	2.5	26.0	4	8194853	€ 59,00	
MC230-12.0W4B300C-BOW-TF	12	3	26.0	4	8194854	€ 59,00	
MC230-16.0W4B050C-BOW-TF	16	0.5	32.0	4	8194855	€ 93,00	
MC230-16.0W4B100C-BOW-TF	16	1	32.0	4	8194856	€ 93,00	
MC230-16.0W4B200C-BOW-TF	16	2	32.0	4	8194857	€ 93,00	
MC230-16.0W4B250C-BOW-TF	16	2.5	32.0	4	8194858	€ 93,00	
MC230-16.0W4B300C-BOW-TF	16	3	32.0	4	8194859	€ 93,00	
MC230-16.0W4B400C-BOW-TF	16	4	32.0	4	8194860	€ 93,00	
MC230-20.0W4B050C-BOW-TF	20	0.5	38.0	4	8194861	€ 142,00	

Bezeichnung	D <sub>c</sub>	R	L <sub>c</sub>	Z	SAP Nr.	Aktions-Preis	Menge
MC230-20.0W4B100C-BOW-TF	20	1	38.0	4	8194862	€ 142,00	
MC230-20.0W4B200C-BOW-TF	20	2	38.0	4	8194863	€ 142,00	
MC230-20.0W4B250C-BOW-TF	20	2.5	38.0	4	8194864	€ 142,00	
MC230-20.0W4B300C-BOW-TF	20	3	38.0	4	8194865	€ 142,00	
MC230-20.0W4B400C-BOW-TF	20	4	38.0	4	8194866	€ 142,00	
MC230-25.0W4B100C-BOW-TF	25	1	45.0	4	8194867	€ 176,50	
MC230-25.0W4B200C-BOW-TF	25	2	45.0	4	8194868	€ 176,50	
MC230-25.0W4B300C-BOW-TF	25	3	45.0	4	8194869	€ 176,50	
MC230-25.0W4B400C-BOW-TF	25	4	45.0	4	8194870	€ 176,50	

Absender

\_\_\_\_\_  
Firma

\_\_\_\_\_  
Name

\_\_\_\_\_  
Straße / Hausnr.

\_\_\_\_\_  
PLZ / Ort

\_\_\_\_\_  
Datum

\_\_\_\_\_  
Unterschrift

Nutzen Sie dieses Formular und bestellen Sie jetzt.

In Kooperation mit:



**Prime Tools**  
& Solution e.U.  
office@primetools.at

Geplanter Start-Termin ist der 01.04.2024. Aktionszeitraum: 8 Wochen bzw. solange der Vorrat reicht. Die Lieferzeit beträgt 3 bis 5 Werktage. Aktionsware ist vom Umtausch ausgeschlossen. Abbildungen ähnlich. Änderungen vorbehalten. Empfohlener Verkaufspreis.

# VHM-Eck-/Nutfräser

## MC230 Advance

### Xill-tec®

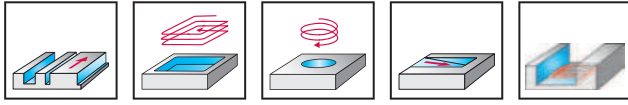

	P	M	K	N	S	H	O
WK40TF	●	●	●	●	●		

Bezeichnung	D <sub>c</sub>	R	L <sub>c</sub>	Z	SAP Nr.	Aktions-Preis	Menge
MC230-06.0A4L050C-BOW-TF	6	0.5	13.0	4	8361805	€ 28,20	
MC230-06.0A4L100C-BOW-TF	6	1	13.0	4	8361806	€ 28,20	
MC230-08.0A4L050C-BOW-TF	8	0.5	19.0	4	8361807	€ 39,50	
MC230-08.0A4L100C-BOW-TF	8	1	19.0	4	8361808	€ 39,50	
MC230-08.0A4L200C-BOW-TF	8	2	19.0	4	8361809	€ 39,50	
MC230-10.0A4L050C-BOW-TF	10	0.5	22.0	4	8361810	€ 51,00	
MC230-10.0A4L100C-BOW-TF	10	1	22.0	4	8361811	€ 51,00	
MC230-10.0A4L200C-BOW-TF	10	2	22.0	4	8361812	€ 51,00	
MC230-12.0A4L050C-BOW-TF	12	0.5	26.0	4	8361813	€ 67,50	
MC230-12.0A4L100C-BOW-TF	12	1	26.0	4	8361814	€ 67,50	
MC230-12.0A4L200C-BOW-TF	12	2	26.0	4	8361815	€ 67,50	
MC230-12.0A4L300C-BOW-TF	12	3	26.0	4	8361816	€ 67,50	
MC230-16.0A4L100C-BOW-TF	16	1	32.0	4	8361817	€ 107,00	
MC230-16.0A4L200C-BOW-TF	16	2	32.0	4	8361818	€ 107,00	
MC230-16.0A4L400C-BOW-TF	16	4	32.0	4	8361819	€ 107,00	
MC230-20.0A4L100C-BOW-TF	20	1	38.0	4	8361820	€ 163,50	
MC230-20.0A4L200C-BOW-TF	20	2	38.0	4	8361821	€ 163,50	
MC230-20.0A4L400C-BOW-TF	20	4	38.0	4	8361822	€ 163,50	

Absender

Firma

Name

Straße / Hausnr.

PLZ / Ort

Datum

Unterschrift

Nutzen Sie dieses Formular und bestellen Sie jetzt.

In Kooperation mit:



**Prime Tools**  
& Solution e.U.  
office@primetools.at

Geplanter Start-Termin ist der 01.04.2024. Aktionszeitraum: 8 Wochen bzw. solange der Vorrat reicht. Die Lieferzeit beträgt 3 bis 5 Werktage. Aktionsware ist vom Umtausch ausgeschlossen. Abbildungen ähnlich. Änderungen vorbehalten. Empfohlener Verkaufspreis.

# VHM-Eck-/Nutfräser

## MC230 Advance mm

### Xill-tec®

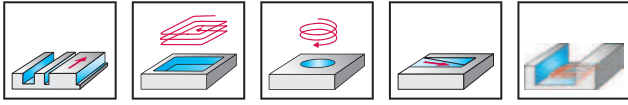

	P	M	K	N	S	H	O
WK40TF	●	●	●	●	●		

Bezeichnung	D <sub>c</sub>	R	L <sub>c</sub>	Z	SAP Nr.	Aktions-Preis	Menge
MC230-06.0W5B-BOW-TF	6		13.0	5	8361757	€ 21,30	
MC230-08.0W5B-BOW-TF	8		19.0	5	8361758	€ 29,80	
MC230-10.0W5B-BOW-TF	10		22.0	5	8361759	€ 38,30	
MC230-12.0W5B-BOW-TF	12		26.0	5	8361760	€ 51,00	
MC230-16.0W5B-BOW-TF	16		32.0	5	8361761	€ 81,00	
MC230-20.0W5B-BOW-TF	20		38.0	5	8361762	€ 123,50	

Absender

Firma

Name

Straße / Hausnr.

PLZ / Ort

Datum

Unterschrift

Nutzen Sie dieses Formular und bestellen Sie jetzt.

In Kooperation mit:



**Prime Tools**  
& Solution e.U.  
office@primetools.at

Geplanter Start-Termin ist der 01.04.2024. Aktionszeitraum: 8 Wochen bzw. solange der Vorrat reicht. Die Lieferzeit beträgt 3 bis 5 Werktage. Aktionsware ist vom Umtausch ausgeschlossen. Abbildungen ähnlich. Änderungen vorbehalten. Empfohlener Verkaufspreis.

# VHM-Eck-/Nutfräser

## MC230 Advance mm

### Xill-tec®

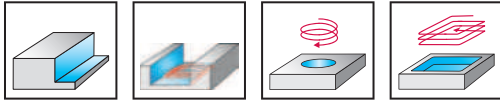

	P	M	K	N	S	H	O
WK40TF	●●	●	●	●	●		

Bezeichnung	D <sub>c</sub>	R	L <sub>c</sub>	Z	SAP Nr.	Aktions-Preis	Menge
MC230-06.0W5L-BOW-TF	6		22.0	5	8361763	€ 24,45	
MC230-08.0W5L-BOW-TF	8		28.0	5	8361765	€ 34,25	
MC230-10.0W5L-BOW-TF	10		32.0	5	8361766	€ 44,05	
MC230-12.0W5L-BOW-TF	12		40.0	5	8361764	€ 58,50	

Absender

\_\_\_\_\_  
Firma

\_\_\_\_\_  
Name

\_\_\_\_\_  
Straße / Hausnr.

\_\_\_\_\_  
PLZ / Ort

\_\_\_\_\_  
Datum

\_\_\_\_\_  
Unterschrift

**Nutzen Sie dieses Formular und bestellen Sie jetzt.**

In Kooperation mit:



**Prime Tools**  
& Solution e.U.  
office@primetools.at

Geplanter Start-Termin ist der 01.04.2024. Aktionszeitraum: 8 Wochen bzw. solange der Vorrat reicht. Die Lieferzeit beträgt 3 bis 5 Werktage. Aktionsware ist vom Umtausch ausgeschlossen. Abbildungen ähnlich. Änderungen vorbehalten. Empfohlener Verkaufspreis.



# VHM-Eck-/Nutfräser

## MC230 Advance mm

### Xill-tec®

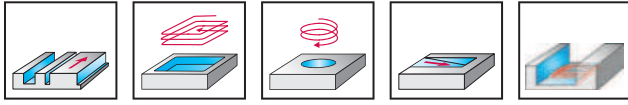

	P	M	K	N	S	H	O
WK40TF	●	●	●	●	●		

Bezeichnung	D <sub>c</sub>	R	L <sub>c</sub>	Z	SAP Nr.	Aktions-Preis	Menge
MC230-06.0A4L-BOW-TF	6		22.0	4	8361698	€ 23,30	
MC230-08.0A4L-BOW-TF	8		28.0	4	8361699	€ 32,65	
MC230-10.0A4L-BOW-TF	10		32.0	4	8361696	€ 41,95	
MC230-12.0A4L-BOW-TF	12		40.0	4	8361700	€ 56,00	
MC230-14.0A4L-BOW-TF	14		50.0	4	8361701	€ 74,50	
MC230-16.0A5L-BOW-TF	16		50.0	5	8361702	€ 93,00	
MC230-20.0A5L-BOW-TF	20		55.0	5	8361703	€ 142,00	
MC230-20.0A6LJ-BOW-TF	20		75.0	6	8361718	€ 163,50	
MC230-25.0A8LJ-BOW-TF	25		90.0	8	8361719	€ 221,50	

Bezeichnung	D <sub>c</sub>	R	L <sub>c</sub>	Z	SAP Nr.	Aktions-Preis	Menge
MC230-06.0W4L-BOW-TF	6		22.0	4	8361704	€ 23,30	
MC230-08.0W4L-BOW-TF	8		28.0	4	8361705	€ 32,65	
MC230-10.0W4L-BOW-TF	10		32.0	4	8361706	€ 41,95	
MC230-12.0W4L-BOW-TF	12		40.0	4	8361707	€ 56,00	
MC230-14.0W4L-BOW-TF	14		50.0	4	8361708	€ 74,50	
MC230-16.0W5L-BOW-TF	16		50.0	5	8361697	€ 93,00	
MC230-20.0W5L-BOW-TF	20		55.0	5	8361709	€ 142,00	
MC230-20.0W6LJ-BOW-TF	20		75.0	6	8361767	€ 163,50	
MC230-25.0W8LJ-BOW-TF	25		90.0	8	8361768	€ 221,50	

Absender

\_\_\_\_\_  
Firma

\_\_\_\_\_  
Name

\_\_\_\_\_  
Straße / Hausnr.

\_\_\_\_\_  
PLZ / Ort

\_\_\_\_\_  
Datum

\_\_\_\_\_  
Unterschrift

**Nutzen Sie dieses Formular und bestellen Sie jetzt.**

In Kooperation mit:



**Prime Tools**  
& Solution e.U.  
office@primetools.at

Geplanter Start-Termin ist der 01.04.2024. Aktionszeitraum: 8 Wochen bzw. solange der Vorrat reicht. Die Lieferzeit beträgt 3 bis 5 Werktage. Aktionsware ist vom Umtausch ausgeschlossen. Abbildungen ähnlich. Änderungen vorbehalten. Empfohlener Verkaufspreis.

# VHM-Eck-/Nutfräser

## MC230 Advance mm

### Xill-tec®

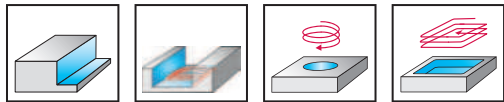

	P	M	K	N	S	H	O
WK40TF	●	●	●	●	●		

Bezeichnung	D <sub>c</sub>	R	L <sub>c</sub>	Z	SAP Nr.	Aktions-Preis	Menge
MC230-06.0A4XL-BOW-TF	6		30.0	4	8361722	€ 31,20	
MC230-08.0A4XL-BOW-TF	8		40.0	4	8361723	€ 43,70	
MC230-10.0A4XL-BOW-TF	10		50.0	4	8361724	€ 56,00	
MC230-12.0A4XL-BOW-TF	12		60.0	4	8361725	€ 75,00	
MC230-16.0A5XK-BOW-TF	16		65.0	5	8361720	€ 124,50	
MC230-16.0A5XL-BOW-TF	16		80.0	5	8361721	€ 124,50	
MC230-20.0A6XL-BOW-TF	20		100.0	6	8361726	€ 199,00	
MC230-25.0A8XL-BOW-TF	25		125.0	8	8361727	€ 269,50	

Bezeichnung	D <sub>c</sub>	R	L <sub>c</sub>	Z	SAP Nr.	Aktions-Preis	Menge
MC230-04.0W4XL-BOW-TF	4		20.0	4	8361772	€ 31,20	
MC230-05.0W4XL-BOW-TF	5		25.0	4	8361773	€ 31,20	
MC230-06.0W4XL-BOW-TF	6		30.0	4	8361774	€ 31,20	
MC230-08.0W4XL-BOW-TF	8		40.0	4	8361775	€ 43,70	
MC230-10.0W4XL-BOW-TF	10		50.0	4	8361770	€ 56,00	
MC230-12.0W4XL-BOW-TF	12		60.0	4	8361776	€ 75,00	
MC230-14.0W4XL-BOW-TF	14		70.0	4	8361777	€ 100,00	
MC230-16.0W5XK-BOW-TF	16		65.0	5	8361769	€ 124,50	
MC230-16.0W5XL-BOW-TF	16		80.0	5	8361778	€ 124,50	
MC230-18.0W5XL-BOW-TF	18		90.0	5	8361779	€ 164,00	
MC230-20.0W6XL-BOW-TF	20		100.0	6	8361771	€ 199,00	
MC230-25.0W8XL-BOW-TF	25		125.0	8	8361780	€ 269,50	

Absender

Firma

Name

Straße / Hausnr.

PLZ / Ort

Datum

Unterschrift

Nutzen Sie dieses Formular und bestellen Sie jetzt.

In Kooperation mit:



**Prime Tools**  
& Solution e.U.  
office@primetools.at

Geplanter Start-Termin ist der 01.04.2024. Aktionszeitraum: 8 Wochen bzw. solange der Vorrat reicht. Die Lieferzeit beträgt 3 bis 5 Werktage. Aktionsware ist vom Umtausch ausgeschlossen. Abbildungen ähnlich. Änderungen vorbehalten. Empfohlener Verkaufspreis.

# VHM-Eck-/Nutfräser

## MC233 Advance mm

### Xill-tec®



- Spanteiler

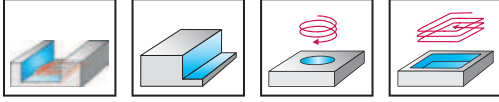

	P	M	K	N	S	H	O
WK40TF	●	●	●	●	●		

Bezeichnung	D <sub>c</sub>	R	L <sub>c</sub>	Z	SAP Nr.	Aktions-Preis	Menge
MC233-08.0W4L-BOW-TF	8		28.0	4	8361781	€ 35,90	
MC233-10.0W4L-BOW-TF	10		32.0	4	8361782	€ 46,15	
MC233-12.0W4L-BOW-TF	12		40.0	4	8361783	€ 61,50	
MC233-16.0W5L-BOW-TF	16		50.0	5	8361784	€ 102,50	
MC233-20.0W5L-BOW-TF	20		55.0	5	8361785	€ 156,00	
MC233-25.0W8LJ-BOW-TF	25		90.0	8	8361786	€ 243,50	

Bezeichnung	D <sub>c</sub>	R	L <sub>c</sub>	Z	SAP Nr.	Aktions-Preis	Menge
MC233-08.0W4XL-BOW-TF	8		40.0	4	8361787	€ 48,05	
MC233-10.0W4XL-BOW-TF	10		50.0	4	8361789	€ 62,00	
MC233-12.0W4XL-BOW-TF	12		60.0	4	8361790	€ 82,50	
MC233-16.0W5XL-BOW-TF	16		80.0	5	8361791	€ 137,00	
MC233-20.0W6XL-BOW-TF	20		100.0	6	8361792	€ 219,00	
MC233-25.0W8XL-BOW-TF	25		125.0	8	8361788	€ 296,50	

Absender

Firma

Name

Straße / Hausnr.

PLZ / Ort

Datum

Unterschrift

Nutzen Sie dieses Formular und bestellen Sie jetzt.

In Kooperation mit:



**Prime Tools**  
& Solution e.U.  
office@primetools.at

Geplanter Start-Termin ist der 01.04.2024. Aktionszeitraum: 8 Wochen bzw. solange der Vorrat reicht. Die Lieferzeit beträgt 3 bis 5 Werktage. Aktionsware ist vom Umtausch ausgeschlossen. Abbildungen ähnlich. Änderungen vorbehalten. Empfohlener Verkaufspreis.



**Prime Tools**  
& Solution e.U.  
office@primetools.at

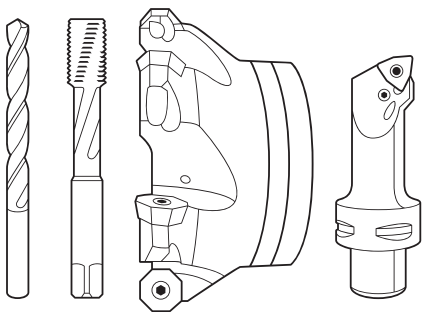

[www.walter-tools.com](http://www.walter-tools.com)